

Mix2Vial® – det nålløse overføringssystemet

- Raskt og enkelt å bruke
- Ingen risiko for nålstikk ved riktig bruk
- Integriert filter
- Passer til alle sprøyter



Hetteglass med oppløsningsvæske

Blått adapter for hetteglass med væske

Integriert filter

Adapter for pulverhetteglass

Pulverhetteglass

CSL Behring AB
Box 712
182 17 Danderyd
Tel: 08 544 966 70
Fax: 08 622 68 38
Mail: info@cslbehring.se

Kontoradresse i Norge:
Postboks 80
NO-3166 TOLVSRØD

www.cslbehring.se

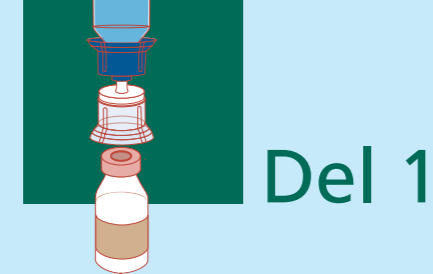

Slik bruker du Mix2Vial®

Arbeid på et stødig og rent underlag. Sett frem alle deler du trenger. Dette gjøres best på et bord eller lignende.

- Hetteglass med vann til injeksjon (oppvarmet til kroppstemperatur)
- Pulverhetteglass (C1-esterasehemmer-konsentrat) (får ikke brukes etter utløpsdato)
- Mix2Vial®
- Stasebånd
- Desinfeksjonstørk
- Butterflynålsett
- Engangssprøyte
- Tørr kompress
- Plaster
- Avfallsbeholder
- HAE-dagbok

Vask hendene nøye før du begynner.

Vær nøye med hygien og ta ikke på kopplingspunktene. Varm hetteglassene i hendene eller f.eks ved å ha dem i bukselommene.

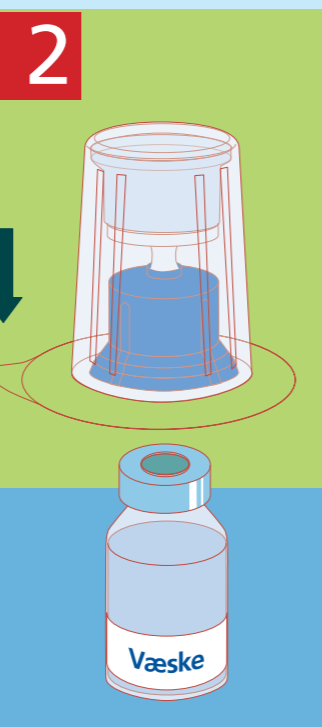
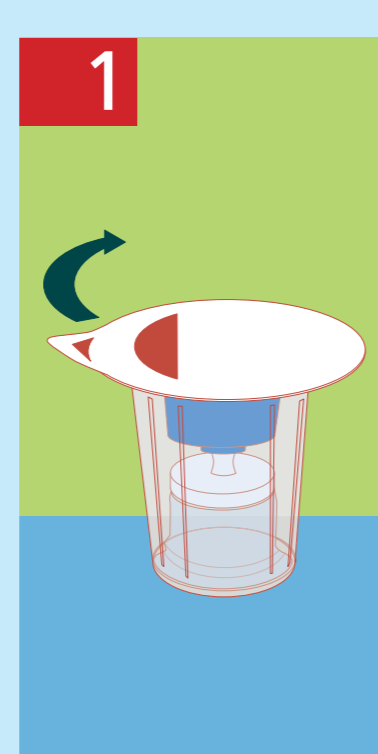

1 Trekk av forseglingen fra Mix2Vial®-pakningen.

2 Fjern beskyttelseheten fra hetteglasset med oppløsningsvæske, og vask gummiproppen med desinfeksjonstørk.

3 Plasser væskehetteglasset på bordet og hold det godt fast. Press Mix2Vial®, inkludert innpakningen, rett ned på hetteglassets gummipropp.

4 Den blå enden låses fast på hetteglasset med oppløsningsvæske (huskeregel "blå for vann").

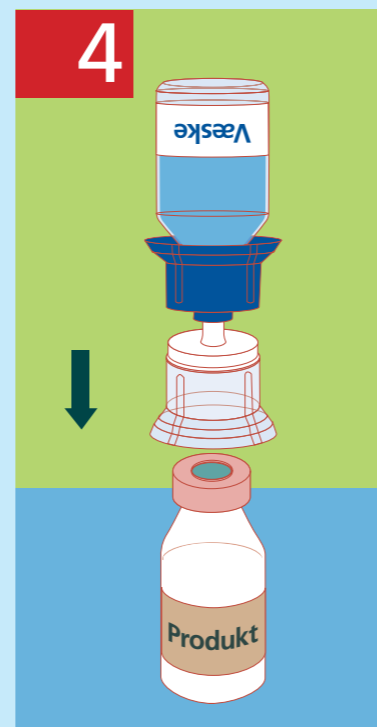
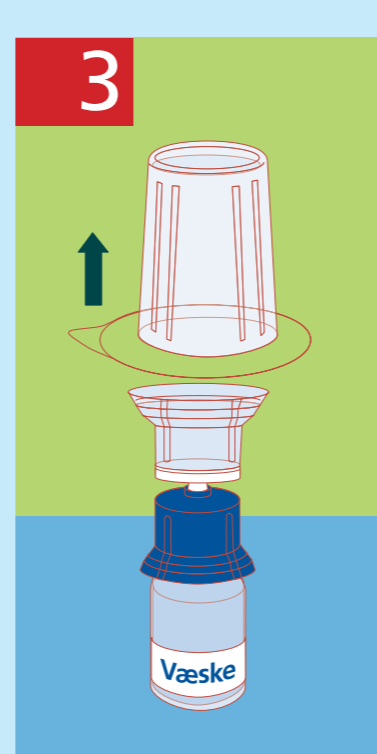

5 Hold på hetteglasset med væske og fjern innpakningen fra Mix2Vial®.

6 Fjern beskyttelseheten fra pulverhetteglasset og vask gummiproppen med et desinfeksjonstørk. Plasser pulverglasset på bordet og press den gjennomsiktige enden til Mix2Vial® (konsentratets adapter) rett ned i pulverglassets gummipropp.

7 Den gjennomsiktige enden låses fast på pulverglasset.

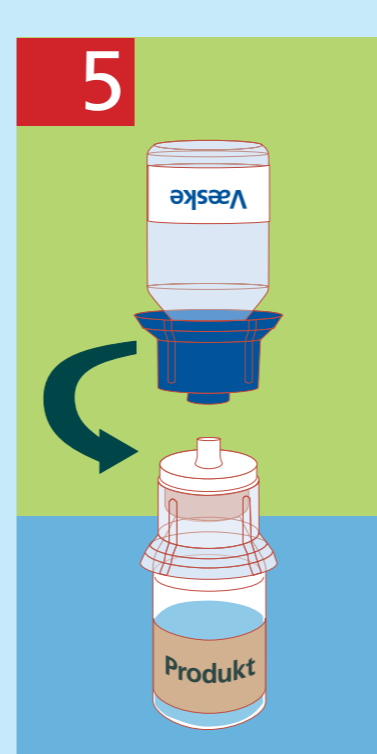

8 Når all væsken har rent inn i pulverglasset skrus væskeglasset, inkludert den blå enden, av.

9 Roter forsiktig for å løse opp pulveret helt. Rist ikke.

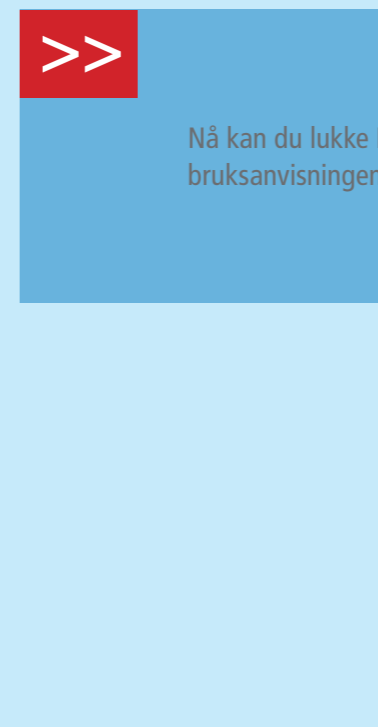
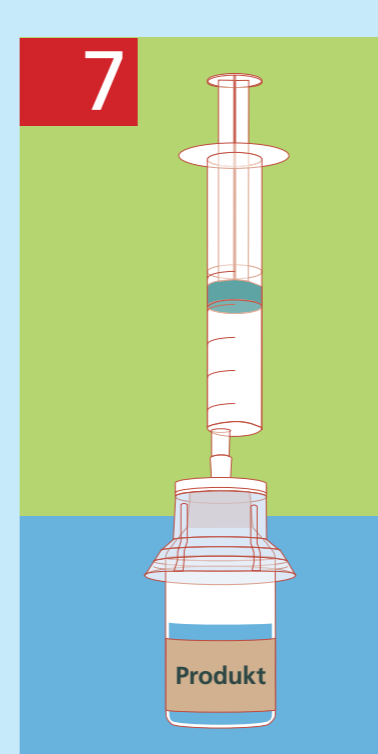

10 Trekk luft inn i sprøyten inntil den er omtrent halvfull. Fest deretter sprøyten på den hvite enden av Mix2Vial®.

11 Det er ikke nødvendig med hverken kanyle eller filter. Mix2Vial® har allerede et innebygget filter.

Notater

>> Nå kan du lukke Del 1 av bruksanvisningen og åpne Del 2.



Instruksjon for intravenøs injeksjon av C1-esterasehemmerkonsentrat

